

## ブラケットの取り付け方

ブラケットには2通りの取り付け方があります。

### 天井付け

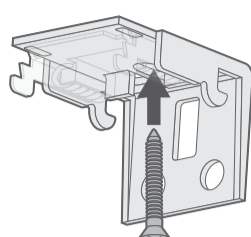

ブラケットを上部の平面 (通常は天井または窓枠の鴨居) に取り付ける方法です。

1本のビスで固定します。

### 正面付け

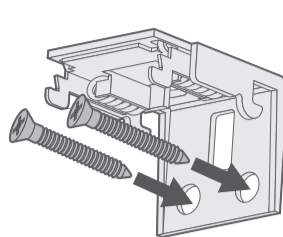

ブラケットを正面側の平面 (壁または窓枠) にビスで取り付けます。

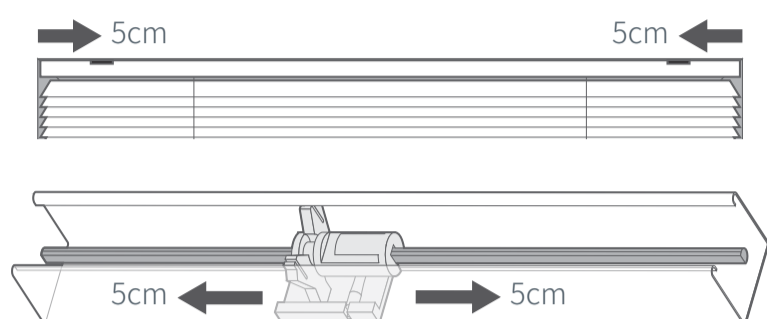

ヘッドレールの端から5cm以上内側の箇所にブラケットの外側の端がくるように壁に取り付けてください。三つ以上のブラケットがある場合は、その両端のブラケットから均等な間隔を測り、取り付け位置を決めます。ヘッドレールに内蔵されたコンポーネント(左図参照)に当たらないよう気を付けてブラケットを設置します。

## 本体の取り付け方

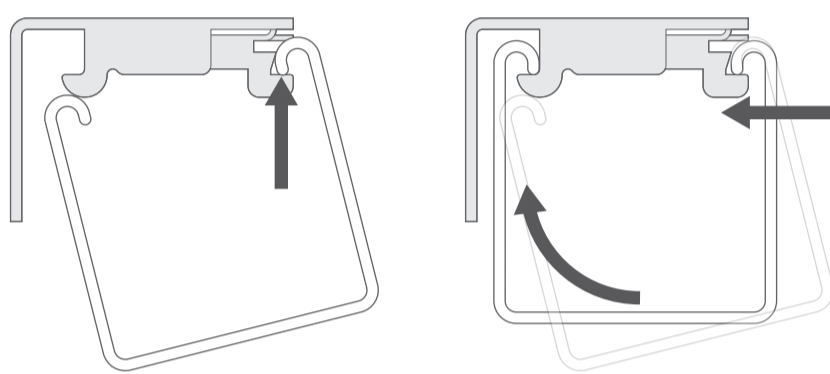

上図はブラケットと本体を横から見た状態です。まずブラインド本体のヘッドレール前側のツメ(凸部)をブラケットのツメ(凹部)に斜め上から引っ掛けます。次にヘッドレールを後方へ押し上げて水平にしてブラケットをはめ込みます。

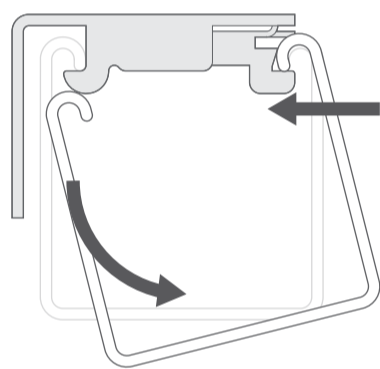

本体をブラケットから外すには、ヘッドレールをブラケットの後ろ側に向かって押し上げてから下向きにひねると後ろ側のフックが外れ、本体がブラケットから外すことができます。

### アドバイス

- チルト棒を回してもスラットが開閉しないときは
- ・スラットが水平に開いた状態になっていることを確認します
- ・ブラインドを一番上まで上げきり、いったん固定して本体をブラケットから外します。
- ・ヘッドレールの中の金属棒が、左端にあるチルト棒の回転部品に差し込まれるまで押します。

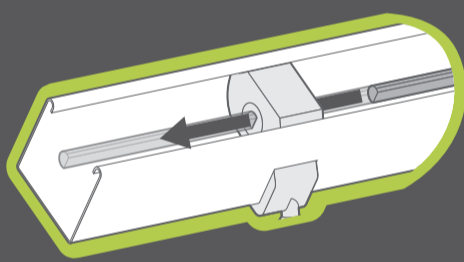

## 安心してブラインド等をご使用いただくために

TUISSでは小さなお子様がいるご家庭でも、安心してブラインドやスクリーン類をお使いいただくために、次の部品をご用意しています。

### ・解除ジョイント

子供の体重がかかると外れる部品です。

### ・コード留め具:コードクリート チェーンクリップ

コードやチェーンを壁に固定する部品です。子供の手の届かない位置で固定することにより事故を防止する効果があります。

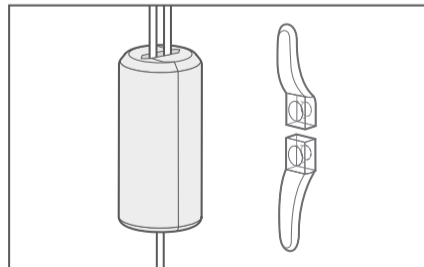

解除ジョイント

コードクリート



チェーンクリップ

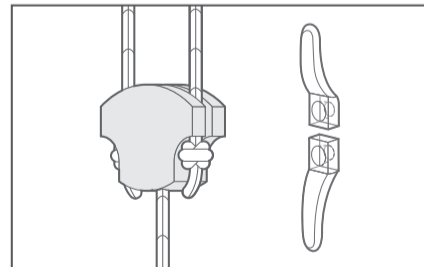

解除ジョイント

コードクリート

### ⚠ 注意

操作コードまたは操作チェーンは小さなお子様やペットに絡まったり、自分で巻きつけたりする危険性がありますので、必ず下記項目をご確認ください。

### ⚠ 警告

操作コードまたは操作チェーンは付属の安全対策部品をお取り付けいただき、必ずお子様の手の届かない位置に設置してください。

### ⚠ 警告

お子様がよじ登って操作コードや操作チェーンに手が届いてしまわないよう、窓の近くにベビーベッドや家具などを設置しないでください。それらに登って手が届き、事故につながる恐れがあります。

操作コードや操作チェーンについて十分ご理解いただいたうえでご使用をお願いいたします。