

ブラケットの取り付け方

ブラケットは2通りの取り付け方法に対応しています。

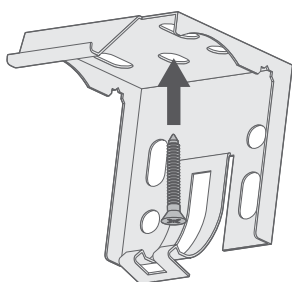

天井付け:
ブラケットを上部の平面
(通常は天井または窓枠
の鴨居)に取り付ける方
法です。

1本のビスで各ブラケッ
トを固定します。

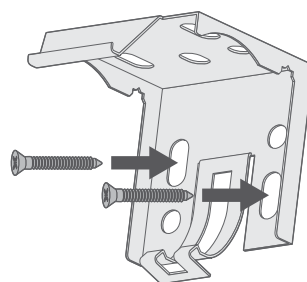

正面付け:
ブラケットを後方の平
面(通常は壁または窓
枠)に取り付ける方法で
す。

2本のビスで各ブラケッ
トを固定します。

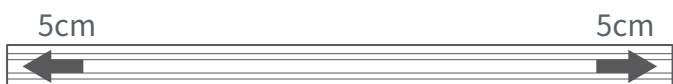

注意) まずヘッドレールを装着するブラケットの外側
端がヘッドレール端から最低5cm内側になるように
壁に取り付けてください。3つ以上のブラケットがあ
れば、その両端のブラケットから均等な間隔を測り取
付位置を決めます。

本体の取り付け方

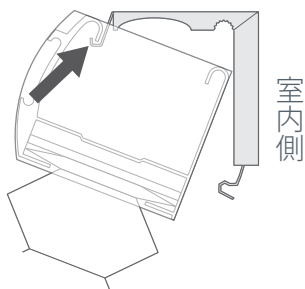

ヘッドレールのツメ(凸
部)をブラケットの前側
にあるフックに差し込
みます。

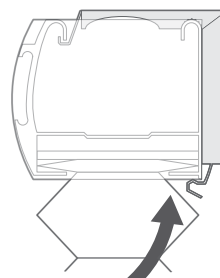

ヘッドレールの後ろ側
を持ち上げてブラケッ
トの後ろ側にある金属
クリップにはめ込みま
す。

カーテンレール仕様の取り付け方

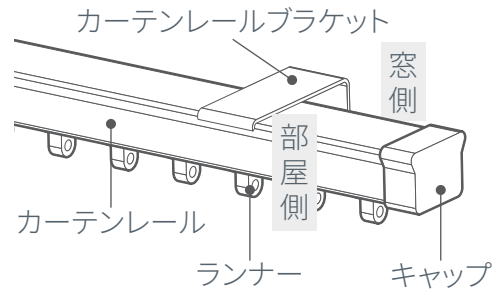

※必ずカーテンレールの耐荷重が10kg以上であることをご確認のうえ、お取付下さい。

ブラケットの取り付け方

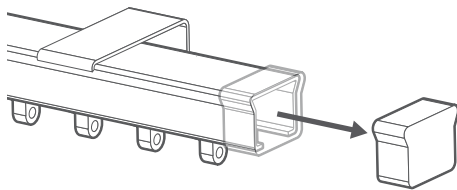

カーテンレールからキャップを取り外す。

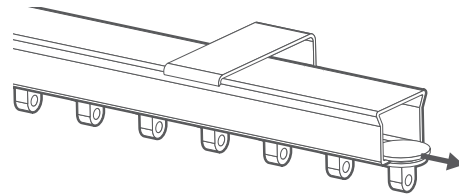

ランナーを全て抜く。

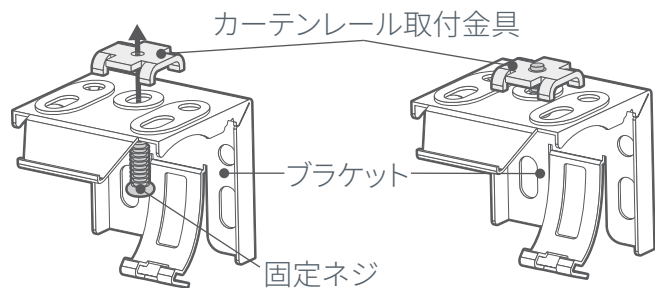
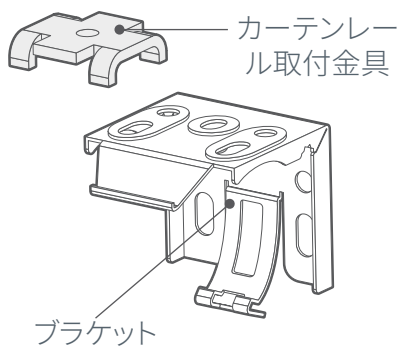

カーテンレール取付金具をブラケットの上に置き、固定ネジをドライバーで仮止めする。

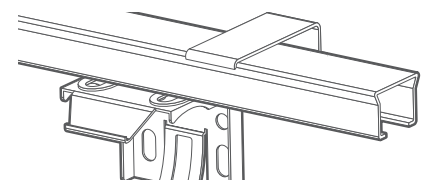
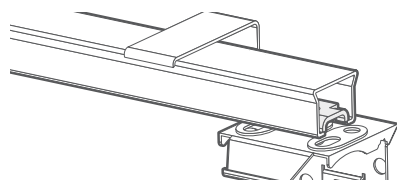
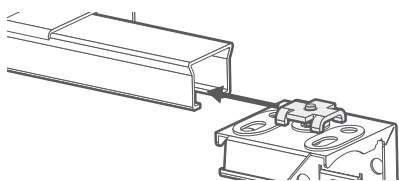

仮止めしたままカーテンレール取付金具をカーテンレールに挿入する。

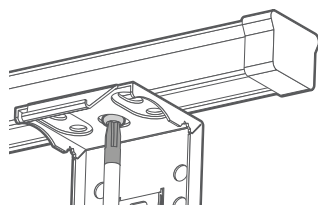

固定ネジを適当な位置で締める。

Click 2 Fit (突っ張り式レール)仕様の取り付け方 ※標準仕様にプラス料金

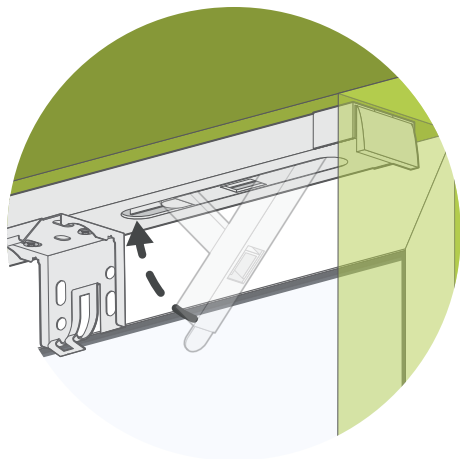

Click2Fit (突っ張り式レール)を設置したい箇所に水平に配置し、レバーをしっかりと押し上げます。

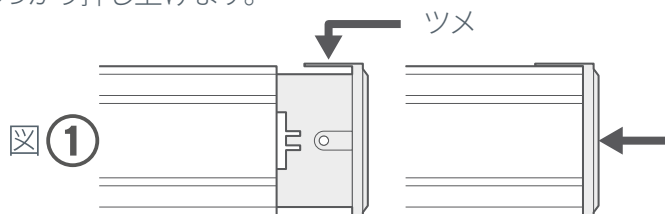

※取り付ける際に、レバー側のレール端(ブロック)が図①のように外側へ出ている場合があります。その場合はツメを手で外側に広げ、矢印部分を指で押しながら左方向へスライドすると内側に収まります。その状態で設置個所に取り付けてください。

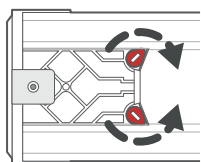

レール幅の微調整をする場合は、レバーがある反対側に左図のような調整ブロックがあります。

赤部分をマイナスドライバーで矢印のように中央に向かって回し、ブロックをレールから少し引き出してください。微調整後、赤部分を締めてください。

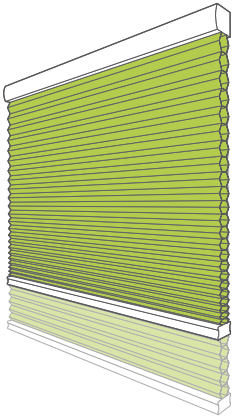

ご購入されたスクリーンを最初に閉めたとき、下までおろしたスクリーンの丈が若干短めに見えることがあります。これは約24時間程度スクリーンをおろしたままにしておくことによって、折りたたまれたプリーツのシワが自然にのびて所定の丈に収まります。ブラケットの高さを変えたり、紐の調整はしないでください。

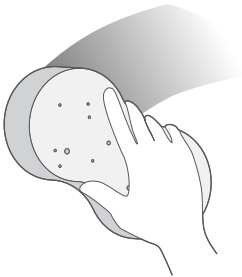

お手入れは、水を含ませたスポンジまたは布をお使いください。水につけるとプリーツが変形する場合がありますので、水洗いはしないでください。通常のお手入れは掃除機についたブラシタイプの吸い口を使ってほこりを吸い取るだけでOKです。

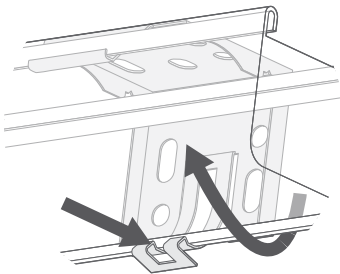

本体をブラケットから外すときは、マイナスドライバーの先などを金属クリップ部分に挿入し、ヘッドレールを下向きに傾けながらブラケットから外していきます。各ブラケットでこの作業を繰り返し本体を外します。